

[]

DAS COLLECTION

Tu seguridad empieza aquí.
Puertas diseñadas para proteger.



A SUA SEGURANÇA COMEÇA AQUI.
PORTAS CONCEBIDAS PARA PROTEGER.



Es seguridad. Es innovación. Es Padilla.

Desde hace más de 30 años, nos dedicamos a proteger lo que más importa: la vida.

Nuestros sistemas de puertas de alta seguridad están diseñados para ofrecer tranquilidad tanto en el hogar como en espacios públicos.

Porque la seguridad no es solo una prestación, es nuestra forma de cuidar y preservar aquello que realmente vale.

En Padilla, ese compromiso se refleja en cada una de nuestras puertas.

É SEGURANÇA. É INOVAÇÃO. É PADILLA.

Há mais de 30 anos, que nos dedicamos a proteger o que mais importa: a vida. Os nossos sistemas de portas de alta segurança são concebidos para oferecer tranquilidade tanto em casa como em espaços públicos.

Porque a segurança não é apenas um serviço, é a nossa forma de cuidar e preservar o que realmente vale a pena.

Na Padilla, esse compromisso reflete-se em cada uma das nossas portas.

**Líderes en el mercado
internacional.**

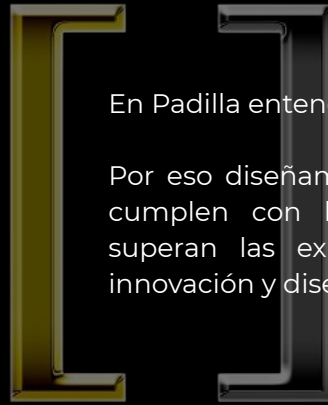

En Padilla entendemos la seguridad como un valor global.

Por eso diseñamos puertas de alta seguridad que no solo cumplen con las normativas internacionales, sino que superan las expectativas de quienes buscan fiabilidad, innovación y diseño en un mismo producto.

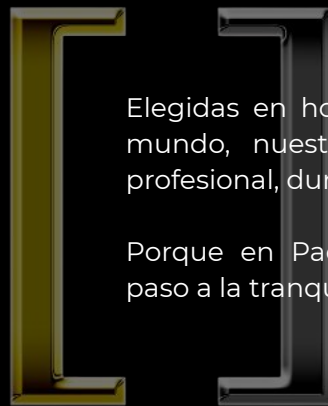

Elegidas en hogares y edificios de seguridad en todo el mundo, nuestras puertas son sinónimo de confianza profesional, durabilidad y prestigio internacional.

Porque en Padilla no solo fabricamos puertas: abrimos paso a la tranquilidad con la garantía de un líder.

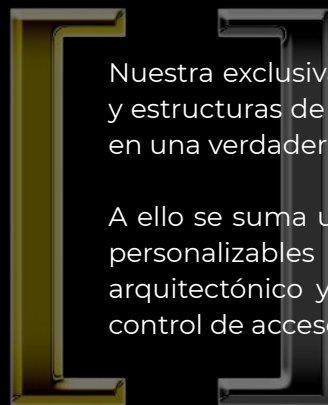

Nuestra exclusiva tecnología DAS, unida a cierres reforzados y estructuras de acero electrozincado, convierte cada puerta en una verdadera fortaleza.

A ello se suma un aislamiento térmico y acústico, acabados personalizables que se adaptan a cualquier entorno arquitectónico y la posibilidad de integrar los sistemas de control de acceso más avanzados.

LÍDERES NO MERCADO INTERNACIONAL.

Na Padilla, entendemos a segurança como um valor global.

Por isso, projetamos portas de alta segurança que não só cumprem as normas internacionais, mas também superam as expectativas daqueles que procuram confiabilidade, inovação e design num mesmo produto.

A nossa tecnologia DAS exclusiva, é a combinação entre o sistema de fecho reforçado e as estruturas de aço eletro galvanizado, transformando cada porta numa verdadeira fortaleza.

A isso acrescenta-se um isolamento térmico e acústico, acabamentos personalizáveis que se adaptam a qualquer ambiente arquitetónico e a possibilidade de integrar os sistemas de controlo de acesso mais avançados.

Escolhidas em residências e edifícios de segurança em todo o mundo, as nossas portas são sinónimo de confiança profissional, durabilidade e prestígio internacional.

Porque na Padilla não fabricamos apenas portas: abrimos caminho para a tranquilidade com a garantia de um líder.









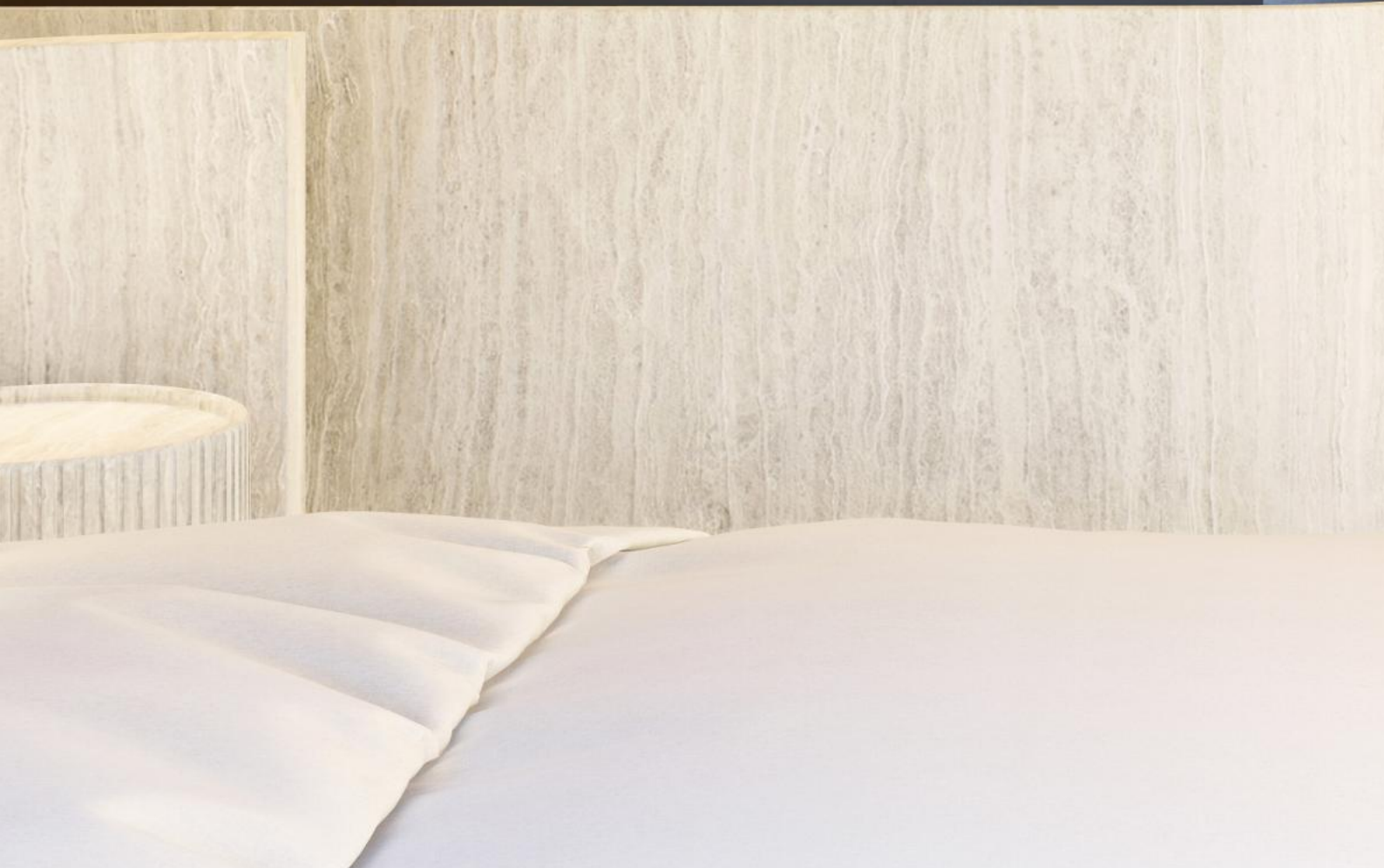
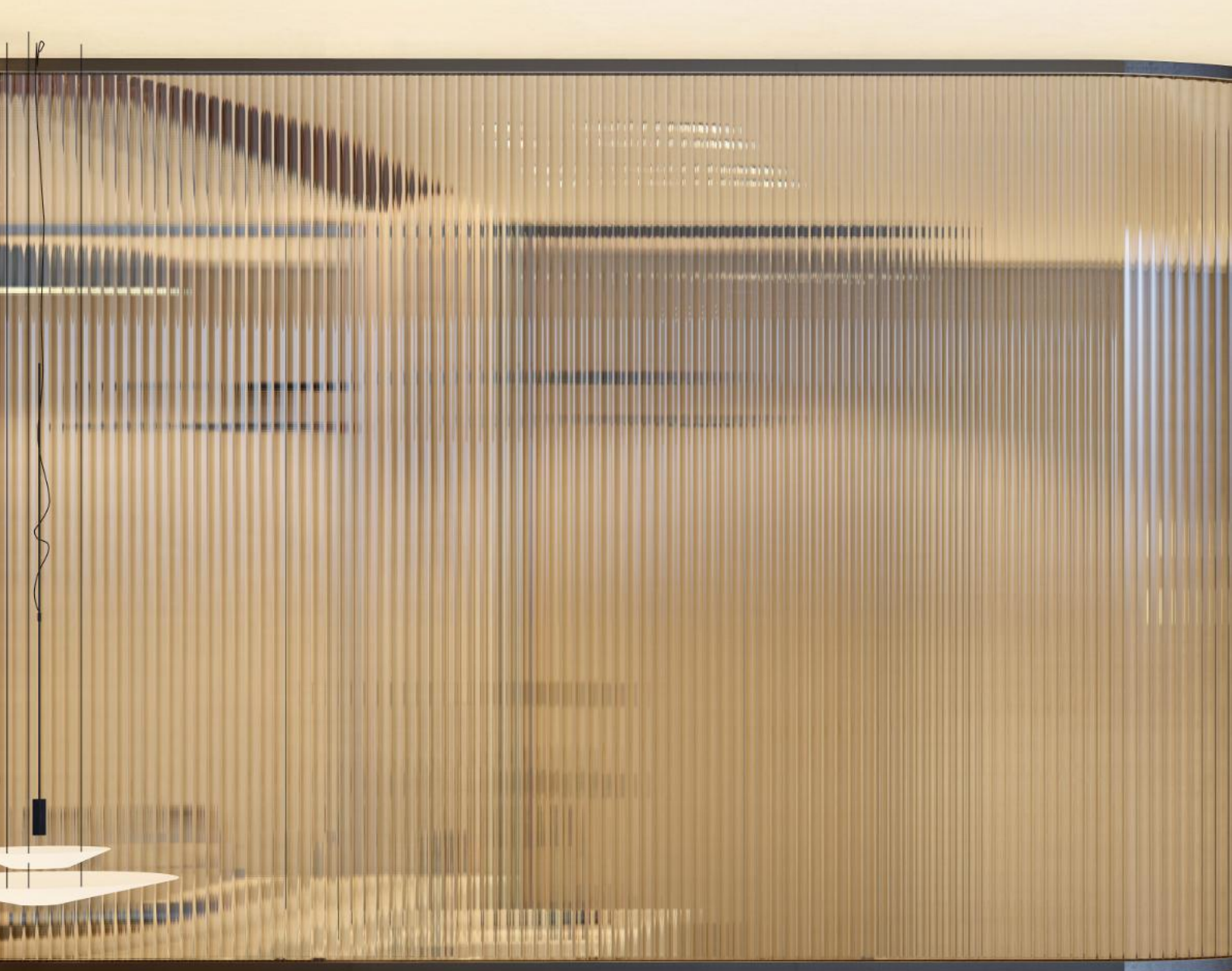



DO NOT
DISTURB
PLEASE





PUERTAS DAS

PORTAS DAS

MARCOS

AROS

ACCESORIOS & COMPLEMENTOS

ACESSÓRIOS E COMPLEMENTOS

DAS

DAS

DAS PLUS

DAS PLUS

DAS EI₂ CORTAFUEGOS ACÚSTICA

DAS EI₂ CORTA-FOGO ACÚSTICA

DAS SERENDIPITY

DAS SERENDIPITY

ELECTRO DAS

ELECTRO DAS

DAS CON FIJOS

DAS COM FIXO

DAS DOBLE HOJA

DAS DE DUAS FOLHAS

18-55

MARCO DAS

ARO DAS

MARCO TIPO B

ARO TIPO B

MARCO DIRECTO

ARO DIRETO

MARCO TIPO K

ARO TIPO K

56-67

MANILLERÍA

PUXADOR

CERRADURAS

FECHADURAS

CILINDROS

CILINDROS

DESVIADORES

DESVIADORES

CARENADOS

CARNATURAS

ACABADOS

ACABAMENTOS

68-90

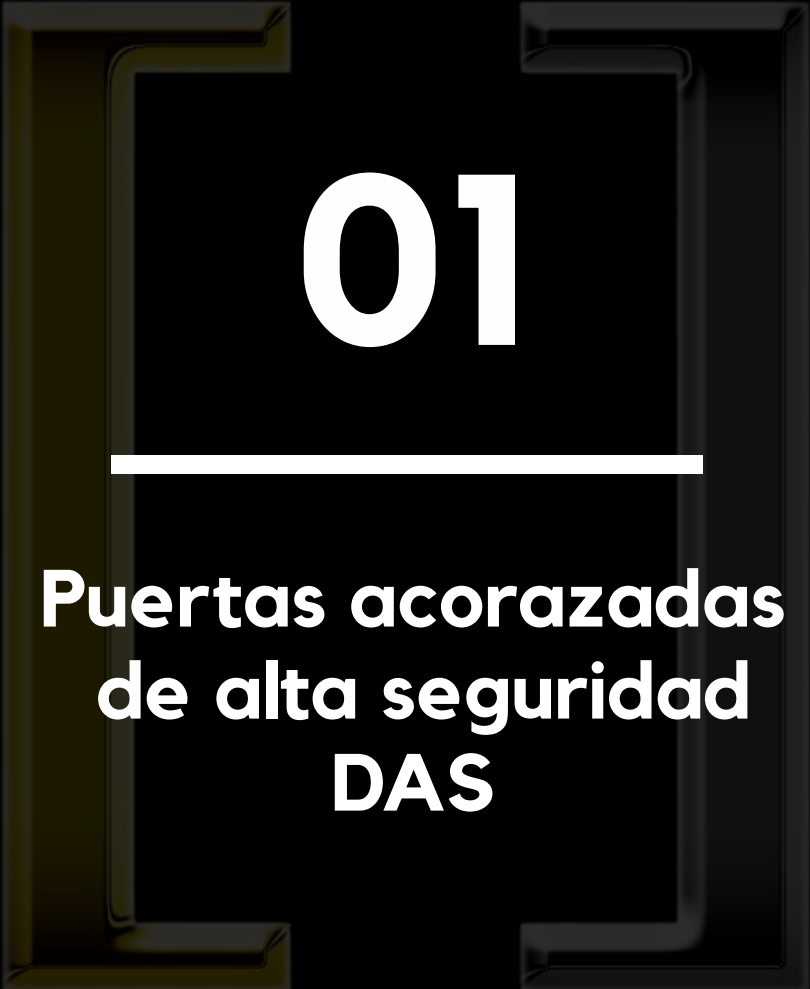

01

**Puertas acorazadas
de alta seguridad
DAS**

DAS

DAS

DAS PLUS

DAS PLUS

DAS EI₂ CORTAFUEGOS ACÚSTICA

DAS EI₂ CORTA-FOGO ACÚSTICA

DAS SERENDIPITY

DAS SERENDIPITY

ELECTRO DAS

ELECTRO DAS

DAS CON FIJOS

DAS COM FIXO

DAS DOBLE HOJA

DAS DE DUAS FOLHAS

DAS

Cuando la seguridad se convierte en diseño, nacen las puertas DAS.

Descubre nuestros modelos de puertas DAS y elige la que mejor se adapte a tu proyecto.

Medidas estandarizadas y a tu medida

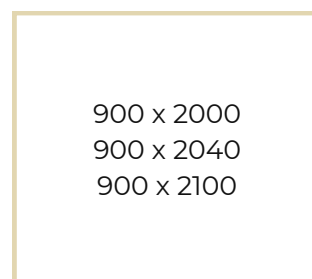
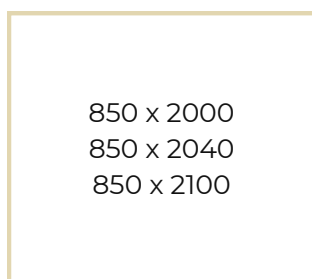
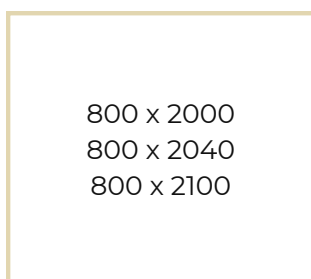

Consultar con nuestros comerciales para medidas especiales.

DAS

Quando a segurança se transforma em design, nascem as portas DAS.
Descubra os nossos modelos de portas DAS e escolha a que melhor se adapta ao seu projeto.

*Consulte os nossos comerciais para medidas especiais.

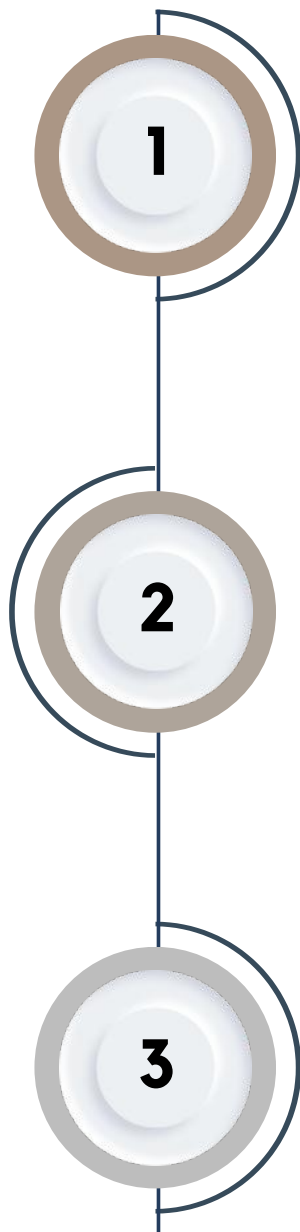

DISEÑO

La línea DAS combina elegancia y seguridad. Sus acabados son totalmente personalizables: desde lacados modernos hasta imitaciones de madera.

Su diseño está pensado para integrarse tanto en viviendas contemporáneas como en entornos más clásicos.

PRESTACIONES

Las puertas DAS ofrecen excelentes niveles de aislamiento térmico y acústico. Además, su fabricación permite una instalación rápida y eficiente.

Incorporan burletes, bisagras de alta resistencia y posibilidad de sistemas electrónicos de control de acceso.

SEGURIDAD

Cuentan con una estructura acorazada en acero electrozincado, refuerzos interiores y cerraduras multipunto certificadas.

Las puertas cumplen con las normativas EN 1634 y EN 1627, garantizando un alto nivel de rendimiento en materia de seguridad y aislamiento.

DESIGN

A linha DAS combina elegância e segurança. Os seus acabamentos são totalmente personalizáveis: desde lacados modernos até imitações de madeira. O seu design foi pensado para se integrar tanto em habitações contemporâneas como em ambientes mais clássicos.

BENEFÍCIOS

As portas DAS oferecem excelentes níveis de isolamento térmico e acústico. Além disso, a sua fabricação permite uma instalação rápida e eficiente. Incorporam vedantes, dobradiças de alta resistência e possibilidade de sistemas eletrónicos de controlo de acesso.

SEGURANÇA

Possuem uma estrutura blindada em aço eletro galvanizado, reforços interiores e fechaduras multiponto certificadas. As portas cumprem as normas EN 1634 e EN 1627, garantindo um alto nível de desempenho em matéria de segurança e isolamento.

Tú decides el rendimiento.



Nosotros lo hacemos posible.

DAS



TRANSMISIÓN TÉRMICA

TRANSMISSÃO TÉRMICA

2,2 W/M²K



AISLAMIENTO ACÚSTICO

ISOLAMENTO ACÚSTICO

35 dB



RESISTENCIA AL VIENTO

RESISTÊNCIA AO VENTO

C5



MARCADO CE

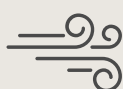

PERMEABILIDAD AL AIRE

PERMEABILIDADE AO AR

C2



RESISTENCIA A LA EFRACCIÓN

RESISTÊNCIA À INTRUSÃO

C3

DAS AC



TRANSMISIÓN TÉRMICA

TRANSMISSÃO TÉRMICA

1,2 W/M²K



AISLAMIENTO ACÚSTICO

ISOLAMENTO ACÚSTICO

40 dB



RESISTENCIA AL VIENTO

RESISTÊNCIA AO VENTO

C5



MARCADO CE

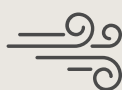

PERMEABILIDAD AL AIRE

PERMEABILIDADE AO AR

C2



RESISTENCIA A LA EFRACCIÓN

RESISTÊNCIA À INTRUSÃO

C3



DAS

Diseñada para proteger lo que más importa, la DAS combina ingeniería y materiales de alto rendimiento.

Su estructura compacta y su sistema de cierre ofrecen una barrera efectiva ante cualquier intento de acceso no autorizado.



DAS

Concebida para proteger o que mais importa, a DAS combina engenharia e materiais de alto desempenho.

A sua estrutura compacta e o seu sistema de fecho oferecem uma barreira eficaz contra qualquer tentativa de acesso não autorizado.



DAS PLUS

A linha DAS PLUS incorpora uma placa dupla adicional de aço que aumenta o seu nível de proteção, oferecendo um grau superior de segurança contra qualquer tentativa de intrusão.

DAS AC



TRANSMISIÓN TÉRMICA
TRANSMISSÃO TÉRMICA
1,2 W/M²K



AISLAMIENTO ACÚSTICO
ISOLAMENTO ACÚSTICO
40 dB



RESISTENCIA AL VIENTO
RESISTÊNCIA AO VENTO
C5



MARCADO CE



PERMEABILIDAD AL AIRE
PERMEABILIDADE AO AR
C2



RESISTENCIA A LA EFRACCIÓN
RESISTÊNCIA À INTRUSÃO
Consultar certificación C4 y C5
Consultar certificação C4 e C5



DAS



TRANSMISIÓN TÉRMICA
TRANSMISSÃO TÉRMICA
2,2 W/M²K



AISLAMIENTO ACÚSTICO
ISOLAMENTO ACÚSTICO
35 dB



RESISTENCIA AL VIENTO
RESISTÊNCIA AO VENTO
C5



MARCAO CE



PERMEABILIDAD AL AIRE
PERMEABILIDADE AO AR
C2



RESISTENCIA A LA EFRACCIÓN
RESISTÊNCIA À INTRUSÃO
Consultar certificación C4 y C5
Consultar certificação C4 e C5

DAS PLUS

La línea DAS PLUS incorpora doble plancha adicional de acero que incrementa su nivel de protección, ofreciendo un grado superior de seguridad frente a cualquier intento de intrusión.

DAS EI₂ Cortafuegos Acústica

Diseñada para quienes valoran la calma tanto como la protección, la línea DAS EI₂ Cortafuegos Acústica transforma el concepto de puerta técnica.

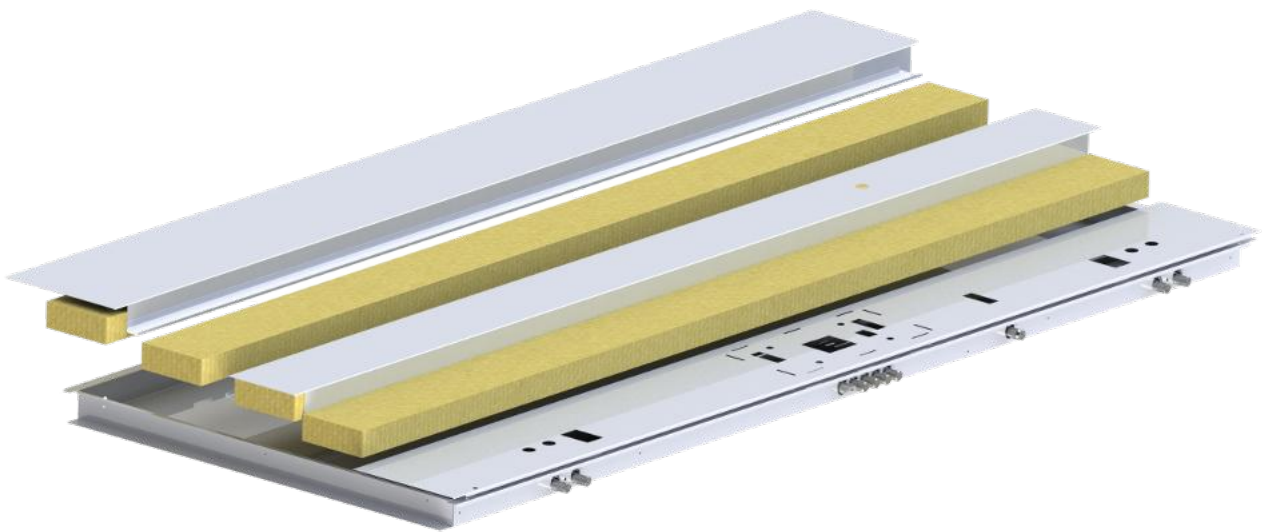

Una solución pensada para espacios donde el fuego no tiene cabida y el ruido no es bienvenido.

Porque el verdadero lujo es estar a salvo, sin que se note.

Silenciosa, resistente, elegante.

DAS EI₂ CORTA-FOGO ACÚSTICA

Concebida para quem valoriza tanto a tranquilidade como a proteção, a linha DAS EI₂ Corta-fogo Acústica transforma o conceito de porta técnica.

Uma solução pensada para espaços onde o fogo não tem lugar e o ruído não é bem-vindo.

Porque o verdadeiro luxo é estar seguro, sem que se note.

Silenciosa, resistente, elegante.

RESISTENCIA

La DAS EI₂ Cortafuegos Acústica garantiza una respuesta eficaz frente a situaciones de incendio y un alto rendimiento en aislamiento sonoro.

Disponible en EI₂ 30 y EI₂ 60, su comportamiento ante el fuego ha sido ensayado y validado, ofreciendo una protección segura y certificada en cualquier entorno.

CERTIFICADA

Certificación garantizada.

Cada puerta cumple con las normativas europeas en materia de protección contra incendios y aislamiento acústico, aportando confianza técnica.

ESTÉTICA

Acabados personalizables, líneas limpias y una presencia que transforma el espacio.

Una puerta técnica que no lo parece, pero marca la diferencia a primera vista.

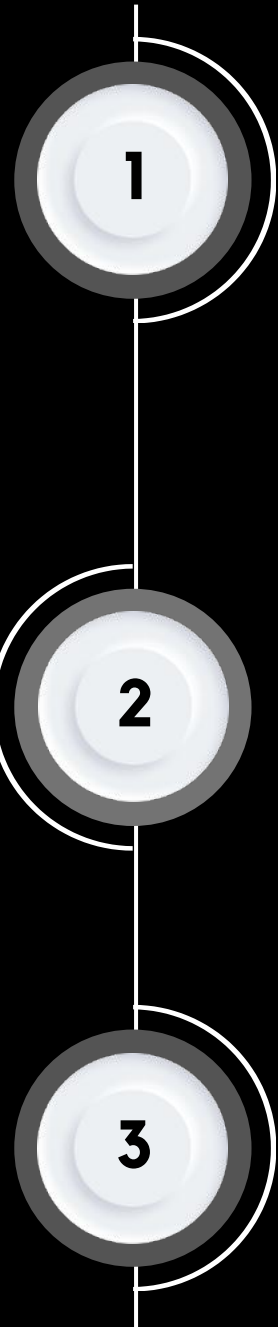

RESISTÊNCIA

A DAS EI₂ Corta-fogo Acústica garante uma resposta eficaz em situações de incêndio e um elevado desempenho em isolamento sonoro.

Disponível nas EI₂ 30 e EI₂ 60, o seu comportamento ao fogo foi ensaiado e validado, oferecendo uma proteção segura e certificada em qualquer ambiente.

CERTIFICADA

Certificação garantida.

Cada porta cumple com as normas europeias de segurança contra incêndio e isolamento acústico, proporcionando confiança técnica.

ESTETICA

Acabamentos personalizáveis, linhas simples e uma presença que transforma o espaço.

Uma porta técnica que não parece ser, mas que faz a diferença à primeira vista.



DAS EI₂ Cortafuegos Acústica

La línea EI₂ Cortafuegos Acústica tiene una estructura monobloque compuesta por una hoja de acero electrozincado rellena de lana de roca con premarco y marco estándar de acero galvanizado.

DAS AC



TRANSMISIÓN TÉRMICA
TRANSMISSÃO TÉRMICA
1,2 W/M²K



AISLAMIENTO ACÚSTICO
ISOLAMENTO ACÚSTICO
40 dB



RESISTENCIA AL VIENTO
RESISTÊNCIA AO VENTO
C5



MARCADO CE



PERMEABILIDAD AL AIRE
PERMEABILIDADE AO AR
C2



RESISTENCIA A LA EFRACCIÓN
RESISTÊNCIA À INTRUSÃO
C3



DAS EI₂ CORTA-FOGO ACÚSTICA

A linha EI₂ Corta-fogo Acústica tem uma estrutura monobloco composta por uma folha de aço eletroligalvanizado preenchida com lã de rocha com pré-aro e aro padrão de aço galvanizado.

SERENDIPITY DAS

La puerta que invita a sentir.

Invisible a la vista, esencial en la experiencia. Su diseño con bisagras ocultas y líneas puras transforma la arquitectura en emoción, creando espacios donde todo fluye con naturalidad.

Belleza, serenidad y tecnología se unen en una puerta que convierte cada estancia en un refugio de calma y estilo.

DAS SERENDIPITY

A porta que convida a sentir.

Invisível à vista, essencial na experiência. O seu design com dobradiças ocultas e linhas puras transforma a arquitetura em emoção, criando espaços onde tudo flui com naturalidade.

Beleza, serenidade e tecnologia unem-se numa porta que transforma cada divisão num refúgio de calma e estilo.

MÁXIMA SEGURIDAD

Su diseño integra un sistema de seguridad de alto rendimiento: certificaciones EI₂ 30, EI₂ 60, cortahumos Sa y un aislamiento térmico de 1.2 W/m²K que aseguran protección, eficiencia y durabilidad.

ACABADOS PERSONALIZABLES

Con la posibilidad de aplicar cualquier acabado en madera, cada puerta se convierte en una extensión del diseño interior. En el interior, la Serendipity ofrece libertad total de personalización, adaptándose a la identidad visual de cada lugar.

INNOVADORA

Incorpora prestaciones de alta seguridad con soluciones avanzadas de fabricación, ofreciendo un producto revolucionario que combina protección, confort acústico y una adaptabilidad única en el mercado hotelero y residencial.

DAS



TRANSMISIÓN TÉRMICA
TRANSMISSÃO TÉRMICA
2,2 W/M²K



AISLAMIENTO ACÚSTICO
ISOLAMENTO ACÚSTICO
35 dB



RESISTENCIA AL VIENTO
RESISTÊNCIA AO VENTO
C5



MARCADO CE



PERMEABILIDAD AL AIRE
PERMEABILIDADE AO AR
C2



RESISTENCIA A LA EFRACCIÓN
RESISTÊNCIA À INTRUSÃO
C3

DAS AC



TRANSMISIÓN TÉRMICA
TRANSMISSÃO TÉRMICA
1,2 W/M²K



AISLAMIENTO ACÚSTICO
ISOLAMENTO ACÚSTICO
40 dB



RESISTENCIA AL VIENTO
RESISTÊNCIA AO VENTO
C5



MARCADO CE



PERMEABILIDAD AL AIRE
PERMEABILIDADE AO AR
C2



RESISTENCIA A LA EFRACCIÓN
RESISTÊNCIA À INTRUSÃO
C3

MÁXIMA SEGURANÇA

O seu design integra um sistema de segurança de alto desempenho: certificações EI₂ 30, EI₂ 60, corta-fogo e um isolamento térmico de 1,2 W/m²K que garantem proteção, eficiência e durabilidade.

ACABAMENTOS PERSONALIZÁVEIS

Com a possibilidade de aplicar qualquer acabamento em madeira, cada porta torna-se uma extensão do design interior. No interior, a Serendipity oferece total liberdade de personalização, adaptando-se à identidade visual de cada local.

INNOVADORA

Incorpora características de alta segurança com soluções avançadas de fabricação, oferecendo um produto revolucionário que combina proteção, conforto acústico e uma adaptabilidade única no mercado hoteleiro e residencial.



458

464

463



458





102



103



1A







DOBRADIÇA OCULTA

O seu sistema de dobradiças ocultas proporciona uma estética limpa e contemporânea, em linha com as tendências atuais da arquitetura e do design de interiores.

Este design melhora a integração visual entre a folha e o aro, reforçando a aparência do conjunto sem comprometer o nível de segurança.



BISAGRA OCULTA

Su sistema de bisagra oculta aporta una estética limpia y contemporánea, en línea con las tendencias actuales de arquitectura e interiorismo. Este diseño mejora la integración visual entre hoja y marco, reforzando la apariencia del conjunto sin comprometer el nivel de seguridad.

ELECTRO DAS

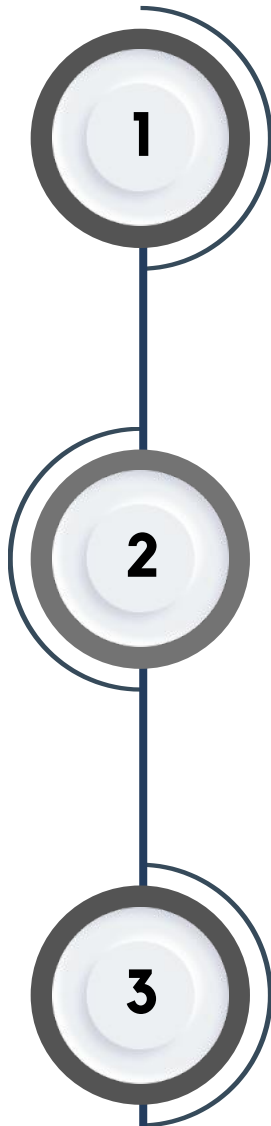

AUTOMÁTICA

Equipada con sistema de apertura eléctrica, permite gestionar accesos de forma cómoda y eficiente.

SEGURIDAD

Mantiene todas las prestaciones de protección de la línea DAS, con resistencia certificada al fuego y a la intrusión en modo automatizado.

GARANTÍA

Diseñada para un uso intensivo y continuo, su tecnología garantiza funcionamiento estable, duradero y con mantenimiento mínimo.

AUTOMÁTICA

Equipada con um sistema de abertura eléctrica, permite gerir os accesos de forma cómoda e eficiente.

SEGURANÇA

Mantém todas as características de proteção da linha DAS, com resistência certificada ao fogo e à intrusão em modo automatizado.

GARANTIA

Projetado para uso intensivo e contínuo, a sua tecnologia garante uma operação estável e duradoura com manutenção mínima.





DAS AC



TRANSMISIÓN TÉRMICA
TRANSMISSÃO TÉRMICA
1,2 W/M²K



AISLAMIENTO ACÚSTICO
ISOLAMENTO ACÚSTICO
40 dB



RESISTENCIA AL VIENTO
RESISTÊNCIA AO VENTO
C5



MARCADO CE



PERMEABILIDAD AL AIRE
PERMEABILIDADE AO AR
C2



RESISTENCIA A LA EFRACCIÓN
RESISTÊNCIA À INTRUSÃO
C3

Electro DAS

A linha Electro DAS com estrutura monobloco, composta por uma folha de aço eletro galvanizado e equipada com sistema de fechadura eletrônica, com pré-aro e aro de aço galvanizado.



DAS



TRANSMISIÓN TÉRMICA

TRANSMISSÃO TÉRMICA
2,2 W/M²K



AISLAMIENTO ACÚSTICO

ISOLAMENTO ACÚSTICO
35 dB



RESISTENCIA AL VIENTO

RESISTÊNCIA AO VENTO
C5



MARCADO CE



PERMEABILIDAD AL AIRE

PERMEABILIDADE AO AR
C2



RESISTENCIA A LA EFRACCIÓN

RESISTÊNCIA À INTRUSÃO
C3

Electro DAS

La línea Electro DAS con una estructura monobloque, compuesta por una hoja fabricada en acero electrozincado y equipada con sistema de cerradura electrónica, con premarco y marco estándar de acero galvanizado.







DAS com fixo

A nossa linha DAS com fixo permite uma extensão da sua estrutura fixa na lateral e/ou no topo.



DAS con fijo

Nuestros diseños incluyen la colocación de fijos laterales y/o superiores.







DAS de duas folhas

Porta de segurança de duas folhas com estrutura monobloco composta por folhas de aço eletro galvanizado. Pré-aro e aro padrão em aço galvanizado.

DAS AC



TRANSMISSÃO TÉRMICA

TRANSMISSÃO TÉRMICA
1,2 W/M²K



ISOLAMENTO ACÚSTICO

ISOLAMENTO ACÚSTICO
40 dB



RESISTÊNCIA AO VENTO

RESISTÊNCIA AO VENTO
C5



MARCA DO CE



PERMEABILIDADE AO AR

PERMEABILIDADE AO AR
C2



RESISTÊNCIA A LA EFRACCIÓN

RESISTÊNCIA A INTRUSÃO
C3



DAS



TRANSMISIÓN TÉRMICA

TRANSMISSÃO TÉRMICA
2,2 W/M²K



AISLAMIENTO ACÚSTICO

ISOLAMENTO ACÚSTICO
35 dB



RESISTENCIA AL VIENTO

RESISTÊNCIA AO VENTO
C5



MARCADO CE



PERMEABILIDAD AL AIRE

PERMEABILIDADE AO AR
C2



RESISTENCIA A LA EFRACCIÓN

RESISTÊNCIA À INTRUSÃO
C3

DAS doble hoja

Puerta acorazada doble hoja con estructura monobloque compuesta por hojas fabricadas en acero electrozincado.

Premarco y marco estándar de acero galvanizado.



**ABRE LA PUERTA A LA TRANQUILIDAD.
POR PARTIDA DOBLE.**

**Abra a porta para a tranquilidade.
Por duas vezes.**

A large, stylized number '02' is centered within a dark, rectangular frame that has a slight 3D effect. The number is white and bold. Below the number is a thick white horizontal line.

02

Tipología de marcos

MARCO DAS

ARO DAS

MARCO DIRECTO

ARO DIRETO

MARCO TIPO B

ARO TIPO B

MARCO TIPO K

ARO TIPO K

Nuestros marcos

En Padilla entendemos que cada espacio y cada cliente son únicos.

Por eso, nuestros marcos se adaptan a las necesidades de cada proyecto y pueden personalizarse en cualquier color de la carta RAL, tanto en medidas estándar como especiales.

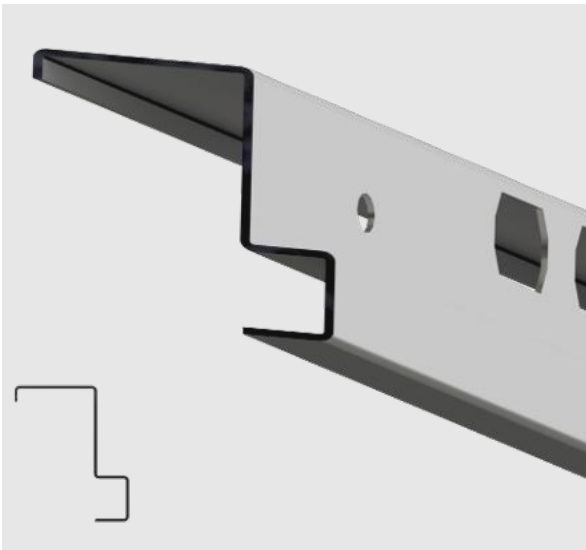

Marco DAS

Exclusivo para puertas de alta seguridad. Está compuesto por marco y premarco. Permite la inclusión de fijos de cristal, ya sea en ambos lados y/o superior.

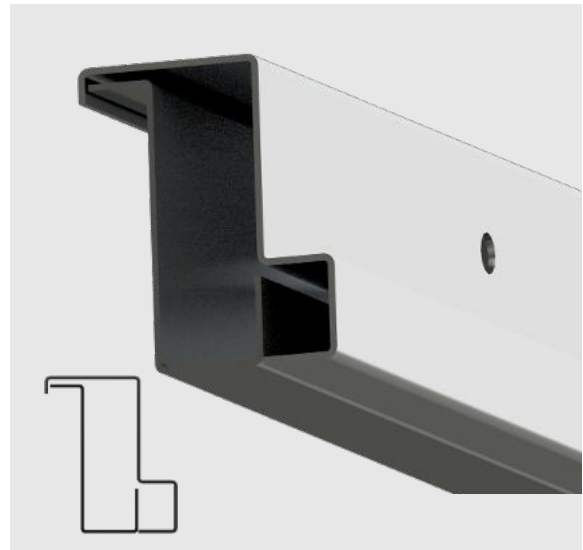

Marco Directo

Se coloca directamente en el muro, ofreciendo una instalación rápida y segura para distintos tipos de puertas acorazadas.

OS NOSSOS AROS

Porta de segurança de folha duas folhas com estrutura monobloco composta por folhas de aço eletro galvanizado. Pré-aro e aro padrão em aço galvanizado.

ARO DAS

Exclusivo para portas de alta segurança. É composto de aro e pré-aro. Permite a inclusão de fixos em vidro, em ambos os lados ou no topo.

ARO DIRETO

É colocado diretamente na parede, oferecendo uma instalação rápida e segura para diferentes tipos de portas de segurança.

Diseños a medida

Gracias a su diseño adaptable, garantizan una instalación precisa, un acabado impecable y la máxima protección, adaptándose a las características de la obra.

Con Padilla, la seguridad se integra a la medida de tus necesidades.

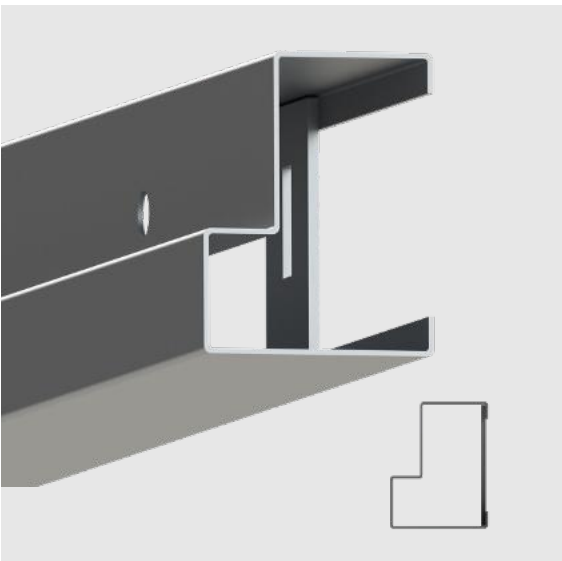

Marco tipo B

Especialmente diseñado para pasillos. Combina funcionalidad y resistencia, garantizando seguridad.

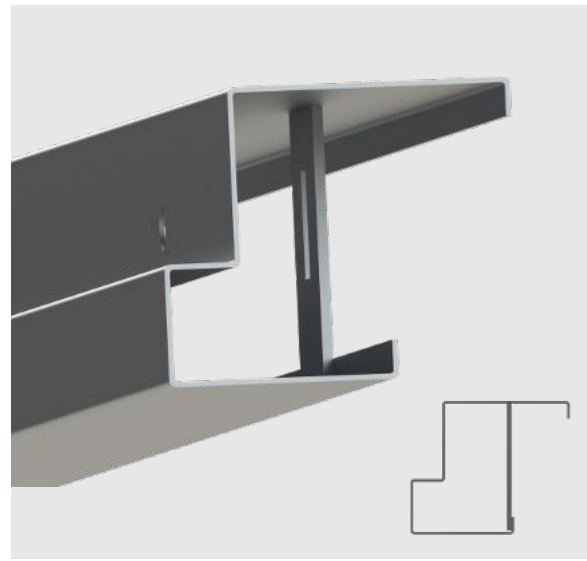

Marco tipo K

Versátil, resistente y seguro. Proporciona la máxima protección en cualquier instalación, adaptándose a diferentes espacios.

ARO TIPO B

Especialmente concebido para corredores. Combina funcionalidade e resistência, garantindo segurança.

ARO TIPO K

Versátil, robusto e fiável. Oferece a máxima proteção em qualquer instalação, adaptando-se a diferentes espaços.

DESIGNS POR MEDIDA

Graças ao seu design adaptável, garantem uma instalação precisa, um acabamento irrepreensível e a máxima proteção, ajustando-se às características de cada projeto. Com a Padilla, a segurança molda-se às suas necessidades.

Marco DAS

Premarco

El premarco es un elemento estructural metálico que se fija directamente a la obra y sobre el cual se instala posteriormente el marco. Encargado de garantizar la correcta sujeción, nivelación y alineación del conjunto

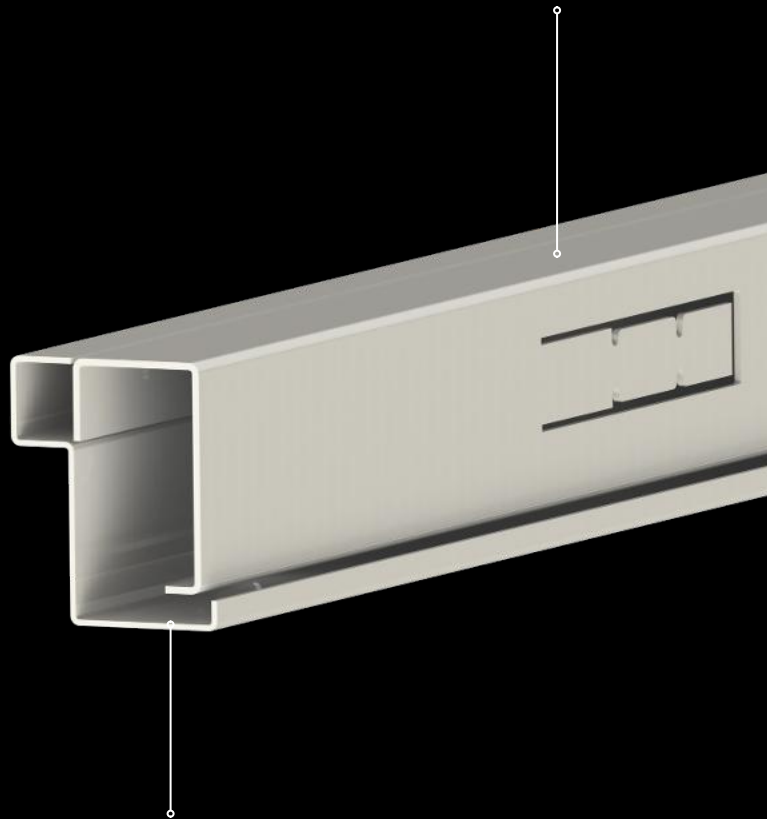

Marco DAS

Pensado para adaptarse con precisión, reforzar la seguridad y ofrecer nuevas posibilidades de diseño en tus proyectos.

Regulación tanto en la hoja como en el marco, dando así más facilidad para un ligero montaje.

PRÉ-ARO

O pré-aro é um elemento metálico fixado diretamente à alvenaria, sobre a qual a estrutura principal é posteriormente instalada.

A sua função é garantir a correta fixação, nivelamento e alinhamento do conjunto.

ARO DAS

Concebido para se adaptar com precisão, reforçar a segurança e oferecer novas possibilidades de design nos seus projetos. Permite regulação tanto na folha como no aro, proporcionando maior facilidade numa montagem precisa e ajustável.

Acero y madera: equilibrio perfecto

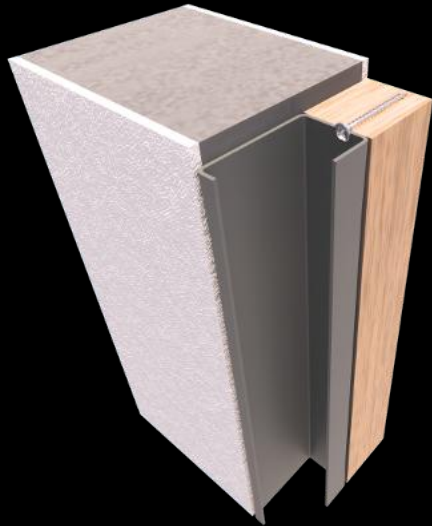

Premarco metálico con suplemento de madera

Un sistema versátil que une la solidez del acero con la calidez de la madera.

Este premarco permite la inserción de perfiles de madera que facilitan la instalación de rebordes y molduras, obteniendo un acabado limpio, preciso y estéticamente cuidado.

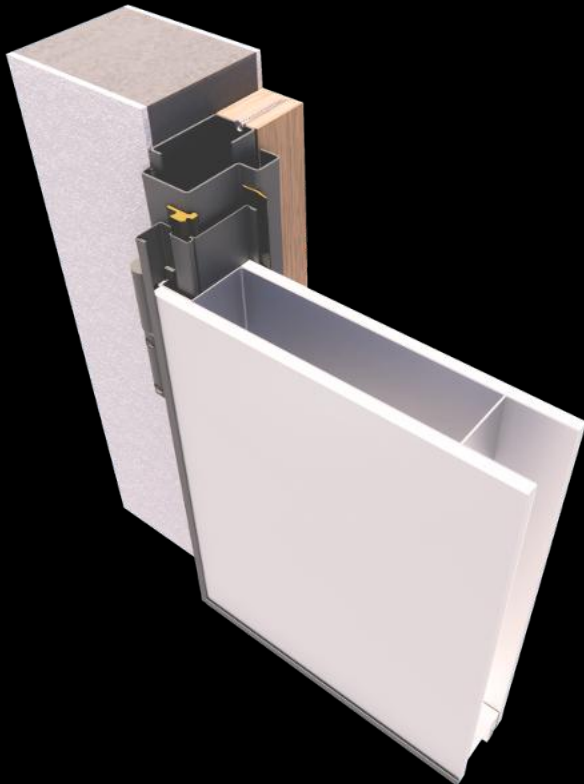

Solidez estructural

La pieza de madera es atornillada al premarco a través de unos agujeros predispuestos denominados CABILONES.

AÇO E MADEIRA: EQUILÍBRIO PERFEITO

PRÉ-ARO METÁLICO COM SUPLEMENTO DE MADEIRA

Um sistema versátil que combina a solidez do aço com a elegância e a qualidade da madeira.

Esta contra-estrutura permite a inserção de perfis de madeira que facilitam a instalação de batentes e guarnições, obtendo um acabamento limpo, preciso e esteticamente cuidado.

CADA PEÇA, UM PONTO DE PRECISÃO.

SOLIDEZ ESTRUTURAL

A peça de madeira é aparafusada à subestrutura através de orifícios denominados CABILÕES.

Marco Directo

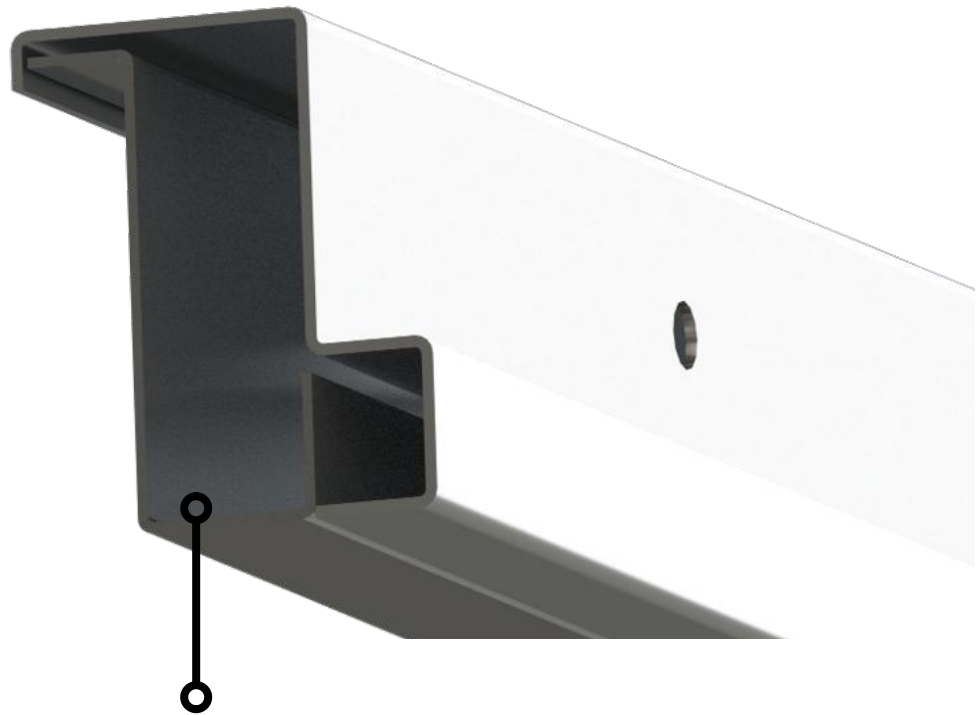

Marco Directo

Su diseño estructural elimina la necesidad de premarco, ofreciendo una instalación más rápida y limpia sin comprometer la resistencia ni el ajuste perfecto de la puerta.

Premarco y marco unidos.

ARO DIRECTO

O seu design estrutural elimina a necessidade de pré-aro, oferecendo uma instalação mais rápida e limpa, sem comprometer a resistência e o encaixe perfeito da porta.
Pré-aro e aro unidos.

Marco Tipo B

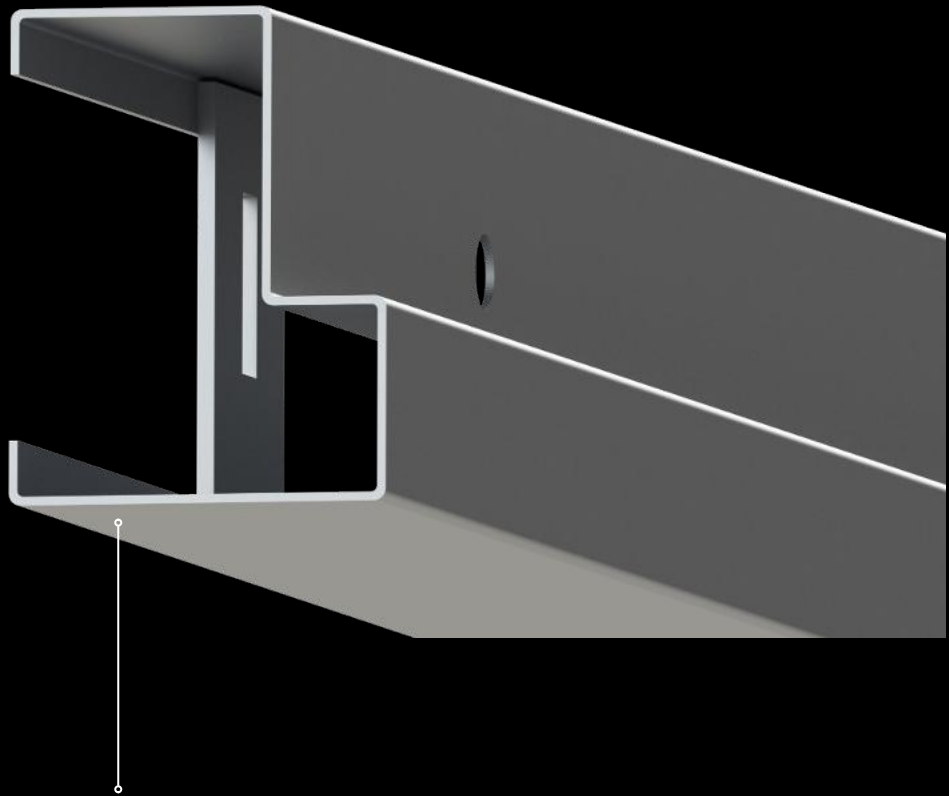

Marco Tipo B

Especialmente diseñado para pasillos.
Combina funcionalidad y resistencia,
garantizando seguridad.

ARO TIPO B

Especialmente concebido para corredores.
Combina funcionalidade e resistência,
garantindo segurança.

Marco tipo K

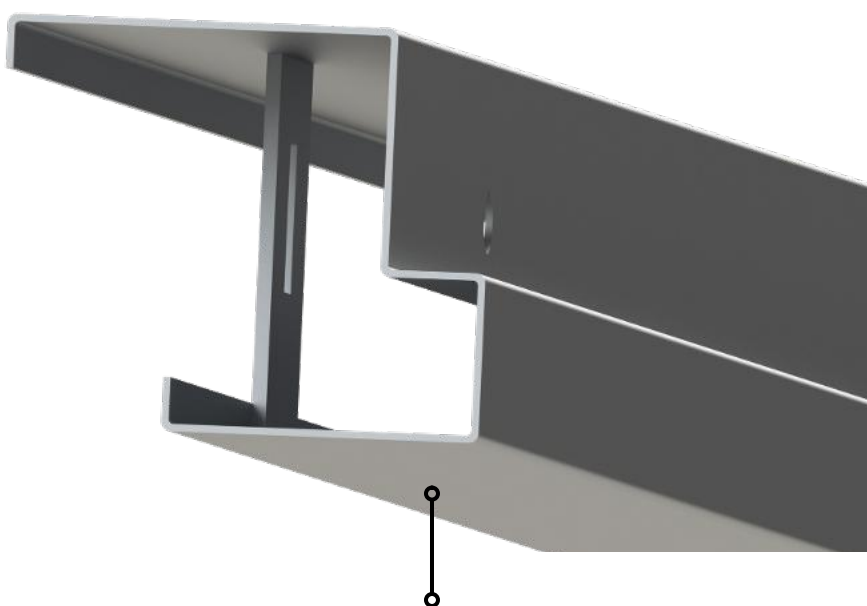

Marco Tipo K

Su diseño estructural elimina la necesidad de premarco, gracias a la adaptación integrada del marco tipo B. Ideal para su instalación en paredes.

ARO TIPO K

O seu design estrutural elimina a necessidade de pré-aro de assentamento, graças à adaptação integrada do aro tipo B. Ideal para instalação entre paredes.

Carenado **GRAFFA**

Un indispensable

Perfil de sujeción metálico diseñado para unir ambos paneles con precisión y resistencia.

Su estructura garantiza una alineación perfecta y una superficie continua, aportando al conjunto una estética moderna y un acabado de alta calidad.

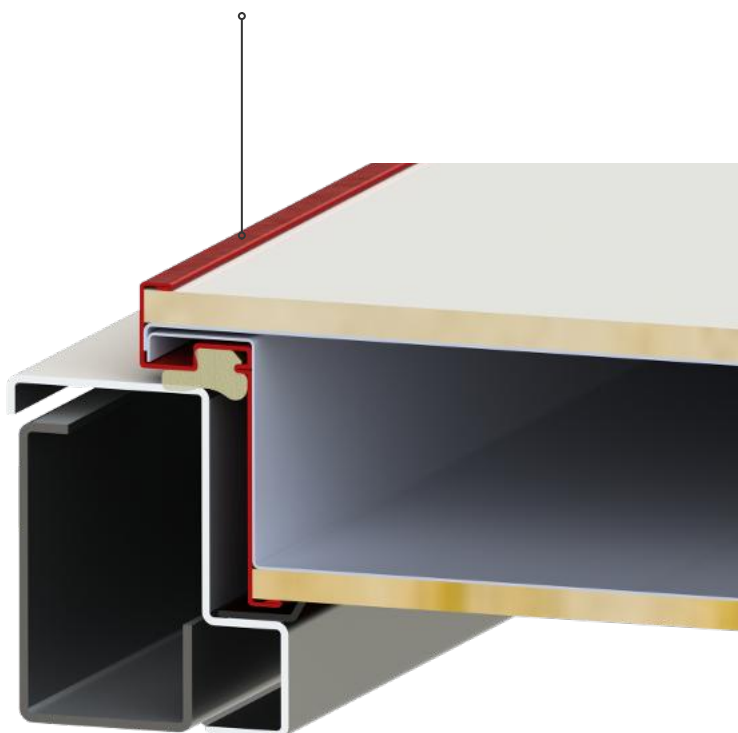

CARNATURAS GRAFFA

UM INDISPENSÁVEL

Perfil de fixação metálico concebido para unir ambos os painéis com precisão e resistência. A sua estrutura garante um alinhamento perfeito e uma superfície contínua, conferindo ao conjunto uma estética moderna e um acabamento de alta qualidade.

Carenado L

Acabado integral

Perfil de sujeción metálico que garantiza una unión firme y precisa del panel exterior.

El resultado: un acabado más limpio, armónico y visualmente atractivo.

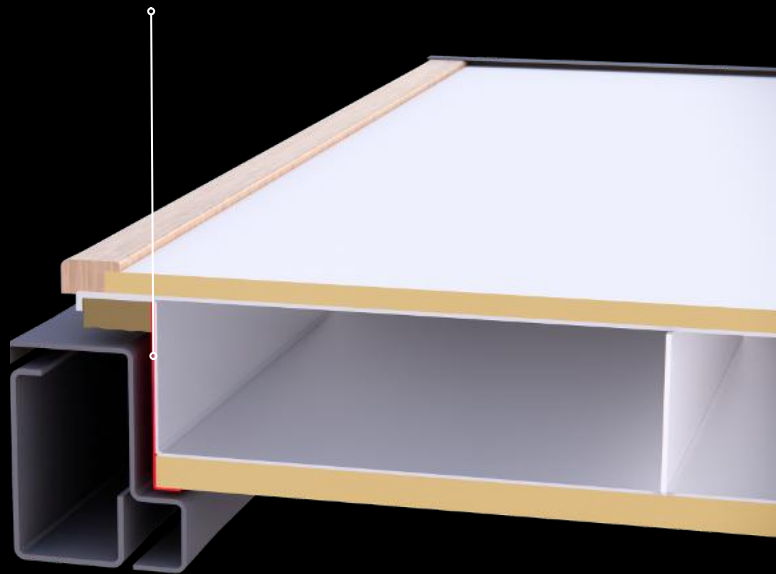

CARNATURA L

ACABAMENTO INTEGRAL

Perfil de fixação metálico que garante uma união firme e precisa do painel exterior.

O resultado: um acabamento mais limpo, harmonioso e visualmente atraente.

Tipos de acabados



03

**Accesorios y
complementos DAS**

MANILLERÍA

PUXADOR

CERRADURAS

FECHADURA

CILINDROS

CILINDRO

DESVIADORES

DESVIADORES

CARENADO

CARNATURA

ACABADOS

ACABAMENTOS

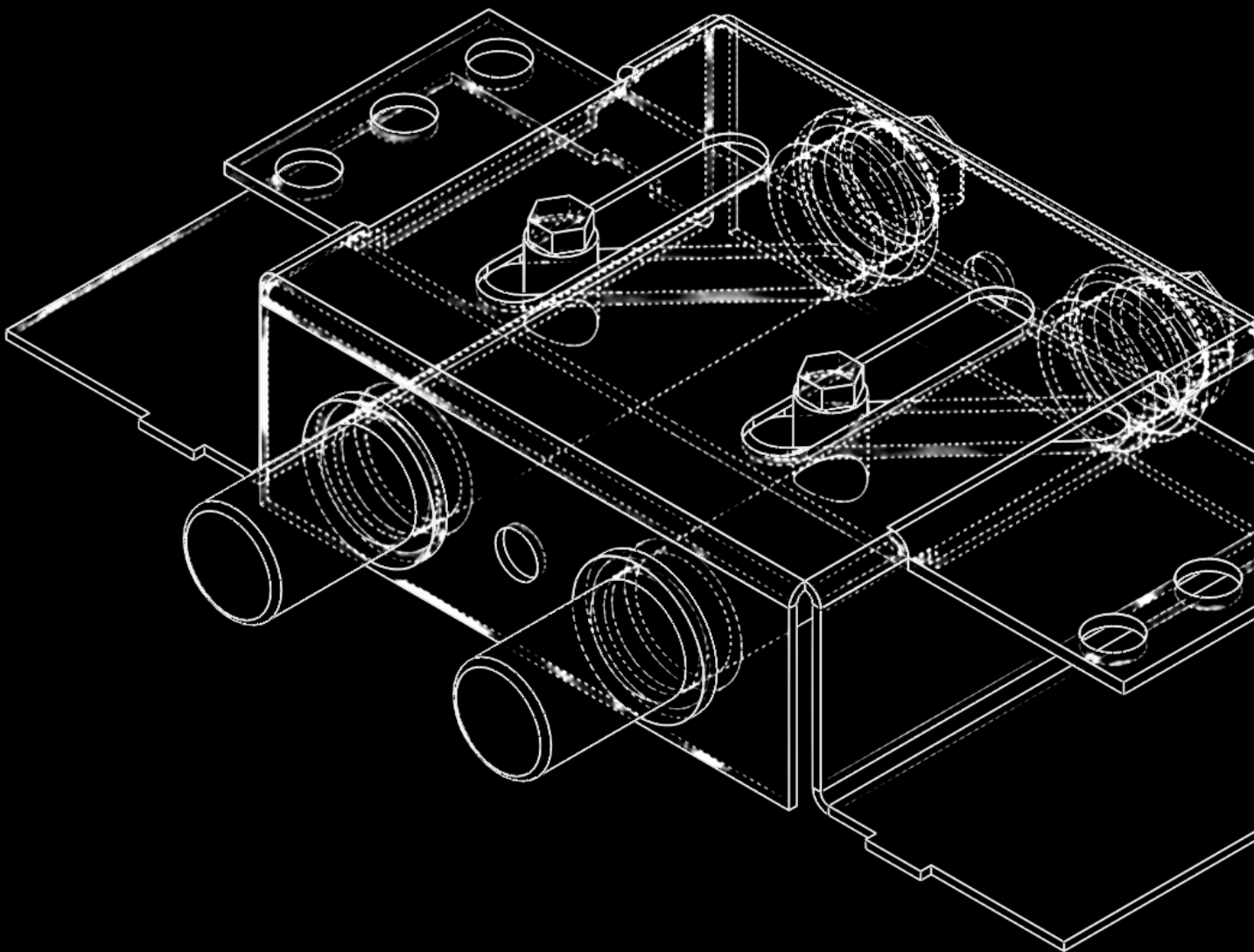

Accesorios y complementos que marcan la diferencia

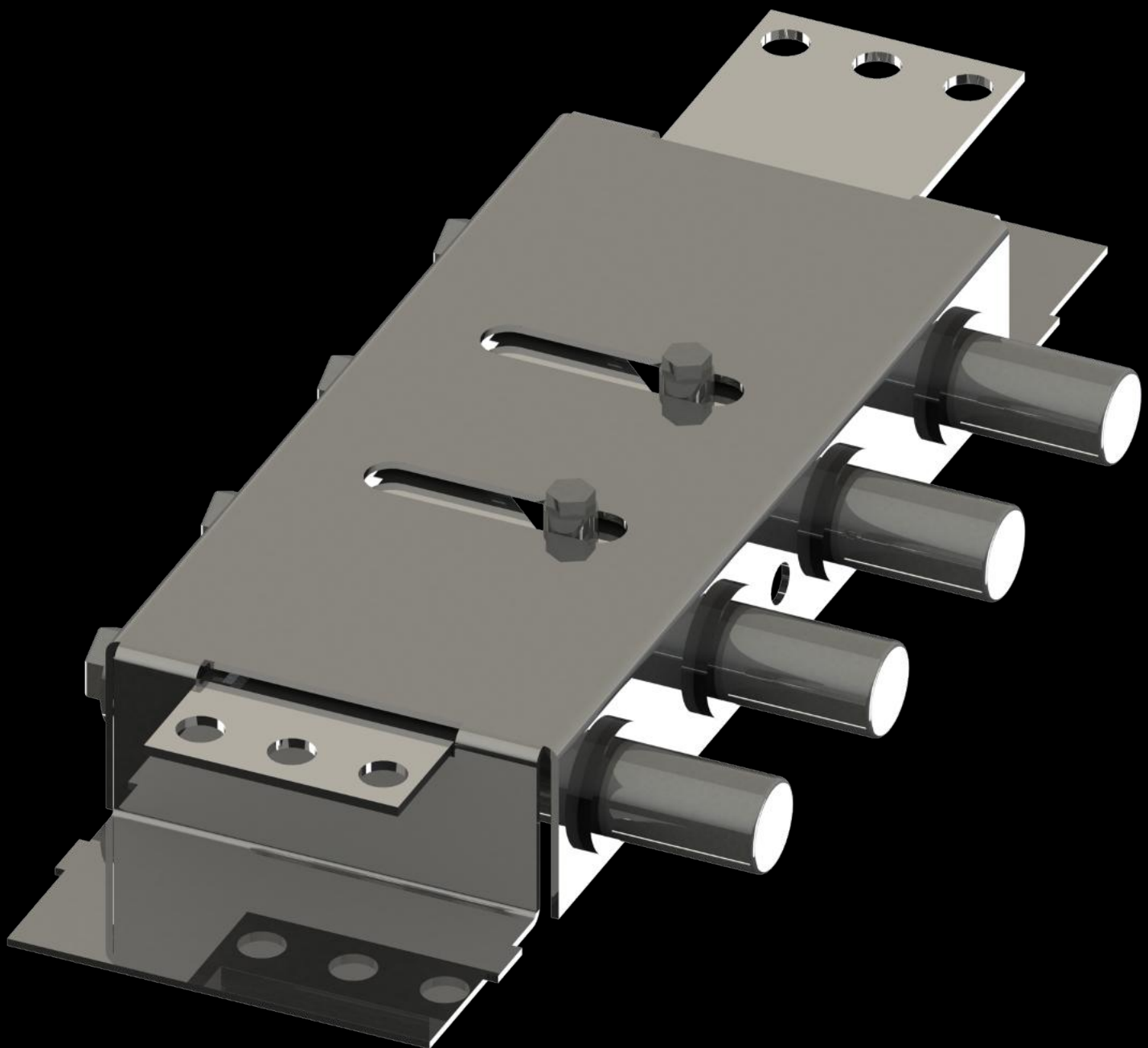

Haz de lo cotidiano algo único

En cada puerta acorazada, incorporamos elementos exclusivos y de alta seguridad que elevan su funcionalidad, estilo y protección.

A lo largo de los años, hemos perfeccionado cada componente, priorizando la innovación, la resistencia y el diseño. Conocemos las tendencias del mercado, pero también entendemos lo esencial: que la seguridad no es opcional, es imprescindible.

Por eso, nuestros accesorios no solo complementan —refuerzan, protegen y destacan.

ACESSÓRIOS E COMPLEMENTOS QUE FAZEM A DIFERENÇA.

TRANSFORME O QUOTIDIANO EM ALGO ÚNICO.

Em cada porta blindada, incorporamos elementos exclusivos e de alta segurança que elevam a sua funcionalidade, estilo e proteção.

Ao longo dos anos, aperfeiçoamos cada componente, dando prioridade à inovação, à resistência e ao design. Conhecemos as tendências do mercado, mas também compreendemos o essencial: a segurança não é opcional — é indispensável.

Por isso, os nossos acessórios não apenas complementam — reforçam, protegem e destacam.



LECTOR HUELLA X1R

Accede con huella, smartphone, PIN o tarjeta RFID.
Un solo lector, todas las opciones de seguridad en un
diseño compacto y moderno.



MANILLERIA TIPO ROSETA

Nuestra manillería tipo roseta, en cromo mate o negro,
aporta un estilo sofisticado y actual, perfecta para
espacios que buscan distinción y armonía visual.



CERRADURAS ELECTRÓNICAS

Cerraduras electrónicas motorizadas específicamente
desarrollada para ser instalada en puertas acorazadas.

LEITOR DE IMPRESSÃO DIGITAL X1R

Aceda por impressão digital, smartphone, PIN ou cartão
RFID.
Um único leitor, todas as opções de segurança num
design compacto e moderno.

PUXADOR TIPO ROSETA

O nosso puxador tipo roseta, em cromado mate ou preto,
confere um estilo sofisticado e contemporâneo — perfeito
para espaços que procuram distinção e harmonia visual.

FECHADURAS ELETRÓNICAS

Fechaduras eletrónicas motorizadas, desenvolvidas
especificamente para serem instaladas em portas
blindadas.



MIRILLA ELECTRÓNICA

Cámara, pantalla a color y sensor de movimiento para un control visual seguro.

LIMITADOR APERTURA

Gestiona la apertura y cierre desde el interior con total comodidad.



CONTROL INTERNO

Dispositivo integrado que facilita el control de apertura y cierre desde el interior.



MANILLERIA KIT 9-C

Con un estilo sobrio y contemporáneo, el Kit 9-C aporta carácter a cada puerta.



ÓCULO ELETRÓNICO

Câmara, ecrã a cores e sensor de movimento para um controlo visual seguro.

LIMITADOR DE ABERTURA

Permite gerir a abertura e o fecho a partir do interior com total comodidade.

CONTROLO INTERNO

Dispositivo integrado que facilita o controlo de abertura e fecho a partir do interior.

PUXADOR KIT 9-C

Com um estilo sóbrio e contemporâneo, o Kit 9-C adiciona personalidade a qualquer porta.

Cerraduras

Nuestras cerraduras garantizan tranquilidad.

Desde sistemas mecánicos de alta precisión hasta soluciones avanzadas electrónicas.



CERRADURA DE CILINDRO

Fiabilidad clásica, diseñada para resistir intentos de intrusión y garantizar un cierre seguro día tras día.

El sistema SLS se activa automáticamente ante un intento de extracción del cilindro, bloqueando todos los puntos de cierre y evitando la intrusión. Una solución inteligente que refuerza la protección de la puerta.



CERRADURA DUPLA (DOBLE CILINDRO)

Seguridad reforzada con doble protección.

Ideal para quienes buscan un control total desde ambos lados de la puerta.

CERRADURA X1R EASY

Cerradura electrónica motorizada, desarrollada específicamente para puertas acorazadas. Integra tecnología de vanguardia para una apertura precisa, cómoda y 100% segura.



CERRADURA X1R SMART

Innovación total.
Mecanismo motorizado de cierre de bulones y control digital incorporado.
Una solución inteligente para un nuevo concepto de seguridad residencial y profesional.

FECHADURA EASY

Fechadura eletrónica motorizada, desenvolvida especificamente para portas blindadas. Integra tecnologia de ponta para uma abertura precisa, cómoda e 100% segura.

FECHADURA X1R EVO

Inovação total.
Mecanismo motorizado de fecho de trincos e controlo digital incorporado.
Uma solução inteligente para um novo conceito de segurança residencial e profissional.

FECHADURAS

As nossas fechaduras garantem tranquilidade. Desde sistemas mecânicos de alta precisão até soluções eletrônicas avançadas.

FECHADURA DE CILINDRO

Fiabilidade clássica, concebida para resistir a tentativas de intrusão e garantir um fecho seguro, dia após dia. El sistema SLS se activa automáticamente ante un intento de extracción del cilindro, bloqueando todos los puntos de cierre y evitando la intrusión. Una solución inteligente que refuerza la protección de la puerta.

FECHADURA DUPLA (DUPLO CILINDRO)

Segurança reforçada com dupla proteção. Ideal para quem procura um controlo total a partir de ambos os lados da porta.

Cilindros

Confianza en cada giro

Nuestros cilindros de alta seguridad están fabricados a medida para adaptarse perfectamente al grosor de tu puerta, ofreciendo una protección personalizada y eficaz.

Incorporan tecnología avanzada antiganzúa y antibumping, dos de los sistemas más efectivos contra la manipulación e intentos de intrusión.

CILINDROS

CONFIANÇA EM CADA CURVA

Os nossos cilindros de alta segurança são fabricados por medida para se adaptarem perfeitamente à espessura da sua porta, oferecendo uma proteção personalizada e eficaz.

Incorporam tecnologia avançada anti-roubo e antiarrombamento, dois dos sistemas mais eficazes contra a manipulação e tentativas de intrusão.



CILINDRO ESTÁNDAR 1+5 LLAVES

Cilindro de alta seguridad



R6 PLUS 1+5 LLAVES

Cilindro de alta seguridad



R7 1500 1 + 4 LLAVES

Cilindro de alta seguridad ANTIBUMPING



R9 1500 1 + 5 LLAVES

Cilindro de alta seguridad ANTIBUMPING

CILINDRO PADRÃO 1+5 CHAVES

Cilindro de alta segurança

R6 MAIS 1+5 CHAVES

Cilindro de alta segurança

R7 1500 1 + 4 CHAVES

Cilindro de alta segurança anti-roubo

R9 1500 1 + 5 CHAVES

Cilindro de alta segurança anti-roubo

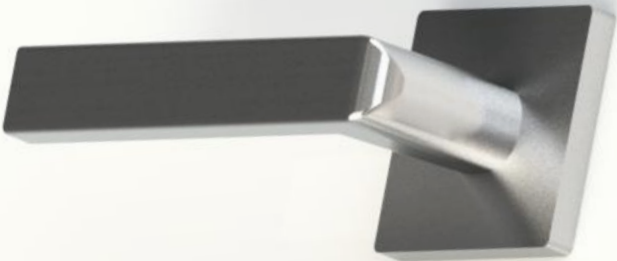

Manillería

Nuestras manillas están disponibles en una cuidada selección de acabados para armonizar con cualquier estilo de ambiente y responder a las preferencias de nuestros clientes.



Kit 7 cromo



Kit 7 dorado



Kit 7 bronce



Kit 9 - C negro



Kit 9 - C cromo



Kit 4 cromo



Kit 4 dorado

PUXADORES

Os nossos puxadores estão disponíveis numa cuidada seleção de acabamentos, para harmonizar com qualquer estilo de ambiente e responder às preferências dos nossos clientes.

Desviadores

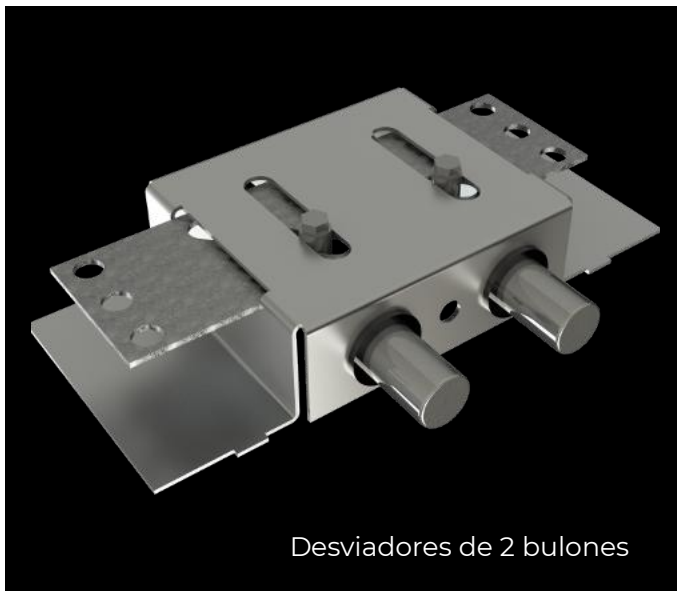

Multiplica la protección

Nuestros desviadores están diseñados para optimizar el sistema de cierre de puertas.

Disponibles en versiones de 1, 2 y 4 puntos de anclaje, permiten una distribución eficiente de la fuerza de cierre, mejorando el ajuste de la hoja contra el marco y reforzando la resistencia ante intentos de apertura no deseada.

DESVIADORES

MULTIPLICA A PROTEÇÃO

Os nossos desviadores são concebidos para otimizar o sistema de fecho das portas.

Disponíveis em versões de 1, 2 e 4 pontos de fecho, permitem uma distribuição eficiente da força de fecho, melhorando o encaixe da folha no aro e reforçando a resistência contra tentativas de abertura indesejada.

Selección de acabados





Toda la **seguridad** que necesita tu casa

TODA A SEGURANÇA QUE A SUA CASA PRECISA.

Garantía internacional

CONFIANZA

En Padilla, brindamos mucho más que productos certificados: ofrecemos confianza, acompañamiento técnico y un servicio integral que respalda cada proyecto de principio a fin.

Nuestra garantía está respaldada por procesos de fabricación con estándares de calidad, cumplimiento de normativas internacionales y un firme compromiso con la seguridad y la satisfacción del cliente.

SEDES EN EL MUNDO

Contamos con una presencia internacional sólida, con sedes en Francia, Italia, Marruecos, Portugal, Polonia, Colombia, México y Bangladesh, lo que nos permite atender proyectos globales con eficiencia.

LOGÍSTICA

Nuestra red logística está preparada para responder con agilidad a las exigencias del mercado, asegurando entregas puntuales y un soporte continuo en cada país donde operamos.

EQUIPO DE PROFESIONALES

Un equipo comercial altamente capacitado y un equipo técnico especializado trabajan de la mano para brindar soluciones personalizadas, asesoría profesional y soporte postventa de calidad.

Con Padilla, la garantía es internacional.

GARANTIA INTERNACIONAL CONFIANÇA

Na Padilla, oferecemos muito mais do que produtos certificados: proporcionamos confiança, acompanhamento técnico e um serviço integral que apoia cada projeto do início ao fim.

A nossa garantia é sustentada por processos de fabrico que cumprem os mais altos padrões de qualidade, as normas internacionais e um firme compromisso com a segurança e a satisfação do cliente.

SEDES NO MUNDO

Contamos com uma presença internacional sólida, com sedes em França, Itália, Marrocos, Portugal, Polónia, Colômbia, México e Bangladesh, o que nos permite responder a projetos globais com eficiência.

LOGÍSTICA

A nossa rede logística está preparada para responder com agilidade às exigências do mercado, garantindo entregas pontuais e um apoio contínuo em cada país onde operamos.

EQUIPA DE PROFISSIONAIS

Uma equipa comercial altamente qualificada e uma equipa técnica especializada trabalham em conjunto para oferecer soluções personalizadas, assessoria profissional e um suporte pós-venda de qualidade.

Com a Padilla, a garantia é internacional.



MARCA DO CE

Todas nuestras puertas de alta seguridad están certificadas con el marcado CE, conforme al Reglamento sobre productos de la construcción.

Esto garantiza que nuestros productos cumplen con los requisitos esenciales en materia de seguridad, salud y protección del medio ambiente exigidos por la legislación europea European Union.

TECNOLOGÍAS LIMPIAS

Utilizamos materiales reciclables y certificados que garantizan un bajo impacto ambiental.

Además, optimizamos el uso de recursos para minimizar residuos y consumo energético.

GESTIÓN DE LA INNOVACIÓN

La certificación ISO 56001 acredita nuestro sistema de gestión de la innovación, reconociendo la capacidad de la empresa para generar soluciones avanzadas, sostenibles y adaptadas a las nuevas exigencias del mercado.

GESTIÓN DE CALIDAD

La certificación ISO 9001 garantiza la máxima calidad en todos los productos y procesos, desde el diseño y la fabricación hasta la atención al cliente.



MARCAÇÃO CE

Todas as nossas portas de alta segurança são certificadas com a marcação CE, em conformidade com o Regulamento sobre produtos de construção.

Isto garante que os nossos produtos cumprem os requisitos essenciais em matéria de segurança, saúde e proteção do ambiente exigidos pela legislação europeia.

GESTÃO DA INOVAÇÃO

A certificação ISO 56001 reconhece o nosso sistema de gestão da inovação, comprovando a capacidade da empresa para gerar soluções avançadas, sustentáveis e adaptadas às novas exigências do mercado.

TECNOLOGIAS LIMPAS

Utilizamos materiais recicláveis e certificados que garantem um baixo impacto ambiental. Além disso, otimizamos a utilização de recursos para minimizar resíduos e o consumo de energia.

GESTÃO DA QUALIDADE

A certificação ISO 9001 garante a máxima qualidade em todos os produtos e processos, desde o design e a fabricação até ao atendimento ao cliente.



NUESTROS PRODUCTOS BIM

A través de esta herramienta, puedes descargar réplicas digitales de nuestros productos con toda la información técnica necesaria para integrarlas directamente en tus maquetas digitales.

Con el objetivo de hacer más accesible y eficiente la planificación de tus proyectos, Padilla está presente en la plataforma BIM, una de las principales bibliotecas digitales para arquitectos, ingenieros y profesionales del sector.



OS NOSSOS PRODUTOS BIM

Com o objetivo de tornar mais acessível e eficiente o planeamento dos seus projetos, a Padilla está presente na plataforma BIM, uma das principais bibliotecas digitais para arquitetos, engenheiros e profissionais do setor.

Através desta ferramenta, pode descarregar réplicas digitais dos nossos produtos com toda a informação técnica necessária para as integrar diretamente nas suas maquetas digitais.



www.ppadilla.es

Avenida de la Constitución Española, 73, 30330. El Albuñón, Cartagena - Murcia

TEL: +34 968 160 092

Email: info@ppadilla.es

Toda la información contenida en este catálogo tiene carácter informativo.

Queda estrictamente prohibida la reproducción total o parcial de este catálogo sin la autorización expresa de Padilla.

Los sistemas y productos descritos están protegidos por derechos de propiedad, siendo propiedad exclusiva de Padilla y debidamente patentados.

Padilla no se hace responsable por un uso inadecuado o no autorizado de sus sistemas.

Toda a informação contida neste catálogo é de caráter informativo.

É estrictamente proibida a reprodução total ou parcial deste catálogo sem autorização expressa da Padilla.

Os sistemas e produtos descritos estão protegidos por direitos de propriedade, sendo propriedade exclusiva do Padilla e devidamente patenteadas.

Padilla não é responsável pelo o uso inadequado ou não autorizado dos seus sistemas.

